

Malindi Emotion

LINEAR



- Elegantes LED Einbauleuchtenprofil mit geringer Aufbauhöhe
- Diffuse Lichtquelle ohne Lichtpunkte
- Einsetzbar im Oberschrank ohne Bearbeitung des Einlegebodens
- Kratzfeste Oberfläche
- Dimmbar mit stufenlos regelbarer Farbtemperatur durch Emotion Technologie
- Mit Endkappen und Metallklammern zur Montage

Malindi Emotion

	
Leistung:	15.5 W/m
Lichtstrom:	1170-1440 lm/m
Lichtausbeute:	75-93 lm/W
Anzahl LEDs:	120+120
Material:	Aluminium
Schutzart:	IP20
Zuleitung:	2000 mm
Energieeffizienzklasse:	
Startfarbe:	Warmweiß (mit Emotion Adapterleitung: Kaltweiß)

Beleuchtungsdiagramm

CRI >80 L= 1167 mm

2700-6500 K

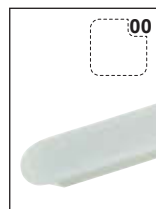
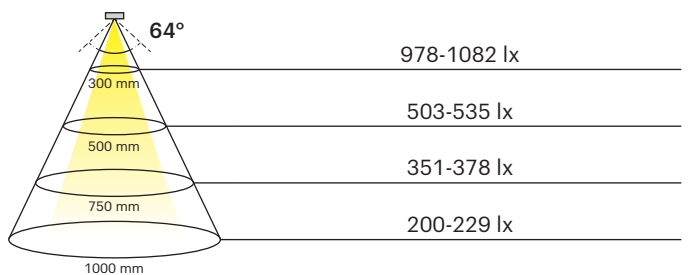

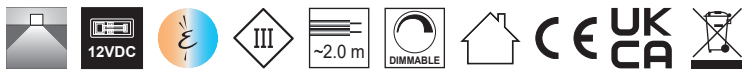

Malindi Emotion	Lichtfarbe	Länge (mm)	Leistung (W)	Farbe	Ref.
Malindi Emotion	Emotion	367	5.0	Opal	2000088
		467	6.6		2000089
		567	8.1		2000090
		867	12.8		2000091
		1167	17.4		2000092
		Sonderlänge			a. Anfrage
Emotion Adapterleitung 12 V					2000436

Abmessungen

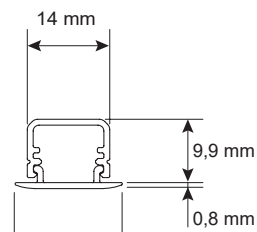
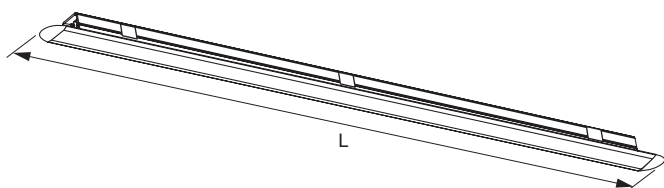

Montage

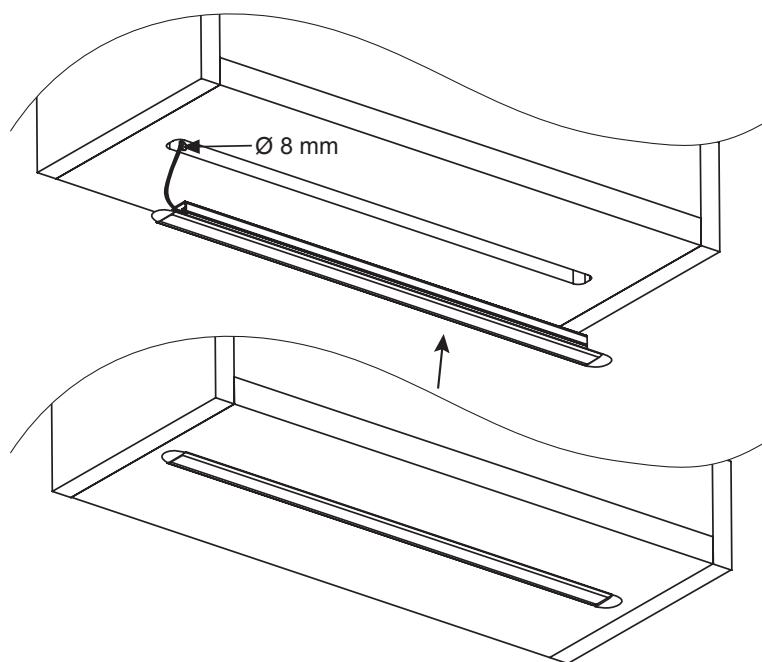

Emotion Steuerungssysteme



siehe Kapitel „Steuerungen“ ab Seite 174

LINEAR